

Caséta Wireless quick-start guide

Outdoor Smart Plug

Power: 120 V~ 50/60 Hz

Load: Up to 15 A lighting loads, up to 1/2 HP motor loads, or up to 1200 VA (8 A) lighting transformer/magnetic ballast loads.

RF Operating Range: Guaranteed to work up to 60 ft (18 m) line-of-sight or 30 ft (9 m) through walls (longer ranges are possible depending on conditions).

Install in accordance with all national and local electrical codes.

Double your warranty

Register your outdoor smart plug at www.casetawireless.com/register

For warranty information, please visit www.casetawireless.com/warranty



P/N 0301978a

Contents supplied

Outdoor Smart Plug (PD-15OUT-BL)



FCC/IC Information

This device complies with part 15 of the FCC Rules and Industry Canada license-exempt RSS standard(s). Operation is subject to the following two conditions: (1) This device may not cause interference, and (2) this device must accept any interference, including interference that may cause undesired operation. Modifications not expressly approved by Lutron Electronics Co., Inc. could void the user's authority to operate this equipment.

Note: This equipment has been tested and found to comply with the limits for a Class B digital device, pursuant to part 15 of the FCC Rules. These limits are designed to provide reasonable protection against harmful interference in a residential installation. This equipment generates, uses and can radiate radio frequency energy and, if not installed and used in accordance with the instructions, may cause harmful interference to radio communications. However, there is no guarantee that interference will not occur in a particular installation. If this equipment does cause harmful interference to radio or television reception, which can be determined by turning the equipment off and on, the user is encouraged to try to correct the interference by one or more of the following measures:

- Reorient or relocate the receiving antenna.
- Increase the separation between the equipment and receiver.
- Connect the equipment into an outlet on a circuit different from that to which the receiver is connected.
- Consult the dealer or an experienced radio/TV technician for help.

Installing your outdoor smart plug

1 Plug in the device

WARNING: ELECTRIC SHOCK HAZARD. May result in Serious Injury or Death. This device must be plugged into a GFCI protected circuit.

Ensure the end of the cord is at least 3 in (76.2 mm) above the ground when plugged in.

Optional: Mount the plug using appropriate screws (not supplied).

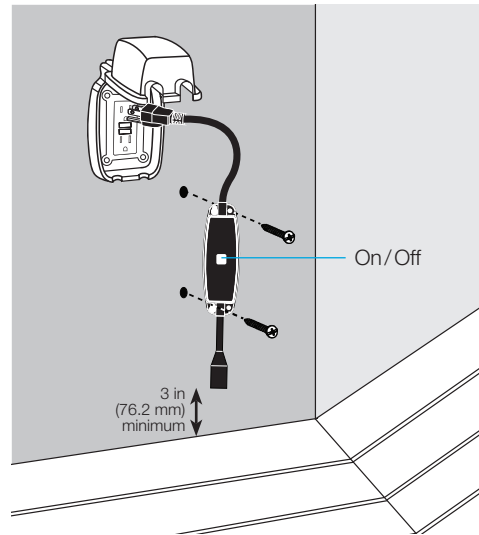

2 Add a wireless control if desired

Connect to a Caséta System

For advanced features like scheduling, geo-fencing, and control by voice or phone (Smart Bridge required, sold separately)



Lutron Smart Bridge

a. Download the Lutron App



www.casetawireless.com/LutronApp

b. Launch the Lutron App



c. Press the Gear Icon



d. Press Add Device



e. Press the Outdoor Smart Plug Icon



3 Plug in the load and operate

Do not exceed the rating of the outdoor smart plug. Ensure any extension cords are rated for at least 15 A.

Pairing with a Pico Remote Control

For wireless control from anywhere in your home (Pico remote control required, sold separately)

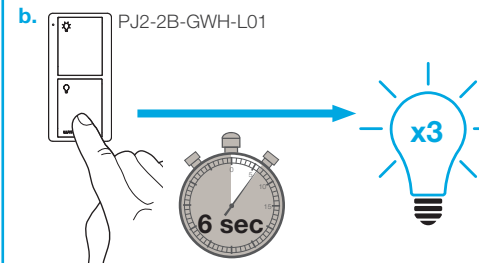
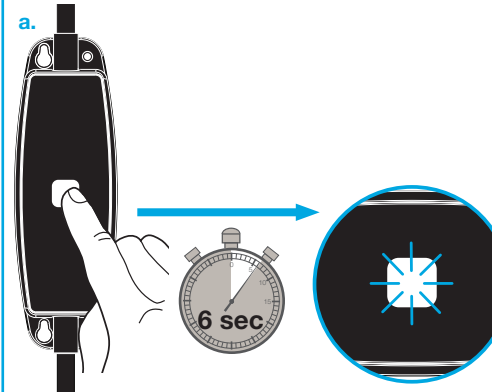

Repeat steps to pair additional Pico remote controls.

c. A Pico remote control may also be paired via the Lutron app (Smart Bridge required).

Resetting the outdoor smart plug to its factory settings

Note: Returning an outdoor smart plug to its factory settings will remove it from the Caséta system and unpair it from a Pico remote control.

Note: Unplug all loads from the outdoor smart plug prior to returning to factory settings.

- 1: Triple tap the On/Off button on the outdoor smart plug. DO NOT release the button after the third tap.
- 2: Keep the On/Off button pressed for approximately 3 seconds until the button flashes quickly.
- 3: Release the On/Off button and immediately triple tap it again. This time release the button after the third tap. The button will flash slowly.

The outdoor smart plug has now been returned to its factory settings.

Troubleshooting

Symptoms	Probable cause and action
Load/light does not turn on.	<ul style="list-style-type: none"> • Light bulb(s) is/are burned out or load does not work. • Outlet is switched off. • GFCI is tripped.
Load/light does not respond to Pico remote control.	<ul style="list-style-type: none"> • The outdoor smart plug failed to pair with Pico remote control. See Step 2. • The Pico remote control is outside the RF operating range. • The Pico remote control battery is low or installed incorrectly. • The Pico remote control battery is installed incorrectly.
Load/light does not respond to the Caséta system.	<ul style="list-style-type: none"> • The outdoor smart plug was not properly added to the Caséta system. See Step 2. • The outdoor smart plug is outside the RF operating range.

Go to www.lutron.com/casetasupport for additional troubleshooting suggestions.



Lutron Electronics Co., Inc.
7200 Suter Road
Coopersburg, PA 18036-1299

The Lutron logo, Lutron, Caséta, and Pico are trademarks or registered trademarks of Lutron Electronics Co., Inc. in the US and/or other countries.

Apple is a trademark of Apple Inc., registered in the U.S. and other countries. AppStore is a service mark of Apple Inc.

All other product names, logos, and brands are property of their respective owners.

©2021 Lutron Electronics Co., Inc.

Caséta Wireless

guía de inicio rápido

Enchufe inteligente para exteriores

Alimentación eléctrica: 120 V~ 50/60 Hz

Carga: Cargas de iluminación de hasta 15 A, cargas de motor de hasta 1/2 HP o cargas de transformador de iluminación / balasto magnético de hasta 1 200 VA (8 A).

Rango operativo de RF: Se garantiza que funcione hasta 18 m (60 pies) con línea de visión o 9 m (30 pies) a través de paredes (son posibles rangos mayores en función de las condiciones).

Instale de acuerdo con todas las normativas eléctricas nacionales y locales.

Duplique la duración de su garantía

Registre su enchufe inteligente para exteriores en www.casetawireless.com/register

Para obtener información sobre la garantía, visite www.casetawireless.com/warranty

Contenido suministrado

PD-15OUT-BL
Módulo interruptor de enchufe



Información de la FCC/IC

Este dispositivo satisface la parte 15 de las reglas de la FCC y las normas RSS de exención de licencia de Industry Canada. La operación está sujeta a las dos siguientes condiciones: (1) Este dispositivo no debe causar interferencias y (2) este dispositivo debe aceptar cualquier interferencia, incluida la interferencia que pudiera ocasionar una operación no deseada. Las modificaciones no aprobadas expresamente por Lutron Electronics Co., Inc. podrían invalidar la autorización del usuario para utilizar este equipo.

Nota: Este equipo ha sido comprobado y se lo encontró comprendido dentro de los límites para un dispositivo digital clase B, según la sección 15 de las reglas de la FCC. Estos límites están diseñados para proporcionar una protección razonable contra las interferencias perjudiciales en una instalación residencial. Este equipo genera, utiliza y puede irradiar energía de radiofrecuencia, y si no se lo instala y utiliza de acuerdo con las instrucciones podría ocasionar interferencias perjudiciales para las radiocomunicaciones. Sin embargo, no hay garantía de que no ocurran interferencias en una instalación en particular. Si este equipo ocasionara interferencias perjudiciales para la recepción de radio o televisión, lo que puede ser determinado encendiéndolo y apagándolo, se recomienda al usuario que intente corregir la interferencia adoptando una o más de las siguientes medidas:

- Reorientar o reubicar la antena receptora.
- Aumentar la separación entre el equipo y el receptor.
- Conectar el equipo a un tomacorriente que corresponda a un circuito diferente de aquel al cual está conectado el receptor.
- Consultar con el distribuidor o con un técnico en radio/TV experimentado para obtener ayuda.

LUTRON

Lutron Electronics Co., Inc.
7200 Suter Road
Coopersburg, PA 18036-1299

Instalación de su enchufe inteligente para exteriores

1 Enchufe el dispositivo

ADVERTENCIA: PELIGRO DE DESCARGA ELÉCTRICA. Podría ocasionar lesiones graves o la muerte. Este dispositivo debe ser enchufado a un circuito protegido con GFCI.

Asegúrese de que el extremo del cable esté al menos a 76,2 mm (3 pulg) por encima del suelo cuando esté enchufado.

Opcional: Monte el enchufe con tornillos adecuados (no suministrados).

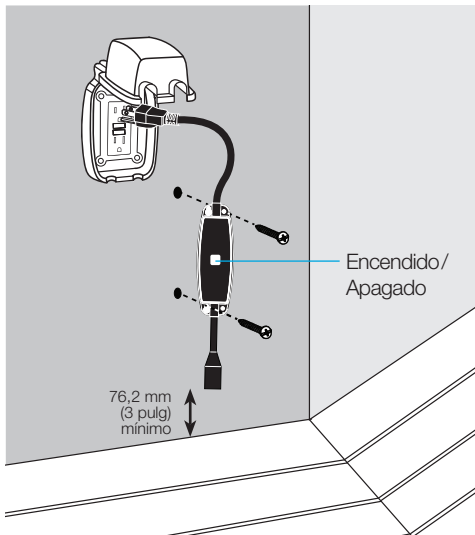

El logotipo de Lutron, Lutron, Caséta y Pico son marcas comerciales o marcas comerciales registradas de Lutron Electronics Co., Inc. en E.U.A. y/o en otros países.

Apple es una marca comercial de Apple Inc., registrada en E.U.A. y otros países. App Store es una marca de servicio de Apple Inc.

Todos los demás nombres de productos, logotipos y marcas son de propiedad de sus respectivos poseedores.

©2021 Lutron Electronics Co., Inc.

2 Añada un control inalámbrico si lo desea

Conéctelo a un sistema Caséta

Para funcionalidades avanzadas tales como programación, geovallado y control por voz o teléfono (se requiere Smart Bridge, se vende por separado)

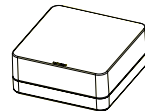

Smart Bridge de Lutron

a. Descargue la aplicación de Lutron



www.casetawireless.com/LutronApp

b. Inicie la aplicación de Lutron



c. Pulse el ícono de Accesorios



d. Pulse Añadir dispositivo

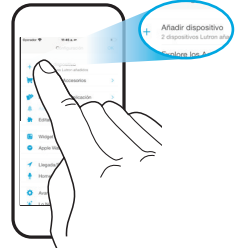

e. Presione el ícono del Enchufe inteligente para exteriores



3 Enchufe la carga y opérela

No exceda la especificación del enchufe inteligente para exteriores. Asegúrese de que todos los cables de extensión estén especificados para al menos 15 A.

Emparejamiento con un control remoto Pico

Para control inalámbrico desde cualquier lugar de su hogar (se requiere control remoto Pico, se vende por separado)

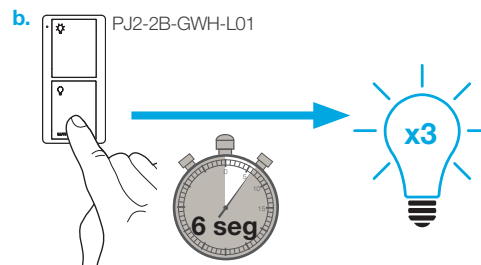
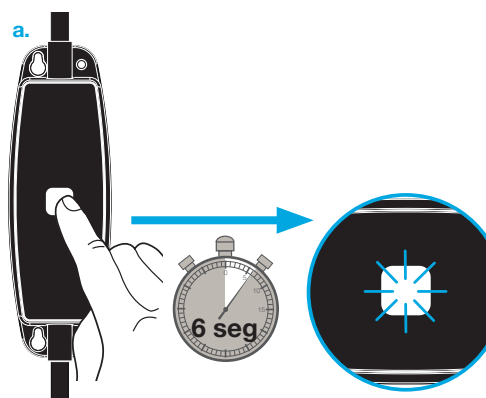

Repita los pasos para emparejar controles remotos Pico adicionales.

c. También se puede emparejar con un control remoto Pico a través de la aplicación de Lutron (se requiere Smart Bridge).

Restablecimiento del enchufe inteligente para exteriores a su configuración de fábrica

Nota: El retorno de un enchufe inteligente para exteriores a su configuración de fábrica lo eliminará del sistema Caséta y lo desvinculará de un control remoto Pico.

Nota: Desenchufe todas las cargas del enchufe inteligente para exteriores antes de retornar a la configuración de fábrica.

- 1: Toque tres veces el botón de Encendido/Apagado en el enchufe inteligente para exteriores. NO suelte el botón después del tercer toque.
- 2: Mantenga pulsado el botón de Encendido/Apagado durante aproximadamente tres segundos hasta que el botón destelle rápidamente.
- 3: Suelte el botón de Encendido/Apagado e inmediatamente vuélvalo a pulsar tres veces consecutivas. Esta vez suelte el botón después del tercer toque. El botón destellará lentamente.

El enchufe inteligente para exteriores ha sido ahora retornado a la configuración de fábrica.

Solución de problemas

Síntomas	Causa probable y acción
La carga/luz no se activa.	<ul style="list-style-type: none"> • La(s) bombilla(s) de luz está(n) quemada(s) o la carga no funciona. • El tomacorriente está apagado. • El GFCI está momentáneamente desconectado
La carga/luz no responde al control remoto Pico.	<ul style="list-style-type: none"> • El enchufe inteligente para exteriores no se pudo vincular con el control remoto Pico. <i>Consulte el paso 2.</i> • El control remoto Pico está fuera del rango operativo de RF. • La pila del control remoto Pico tiene poca carga o no está instalada correctamente. • La pila del control remoto Pico no está instalada correctamente.
La carga/luz no responde al sistema Caséta.	<ul style="list-style-type: none"> • El enchufe inteligente para exteriores no se añadió correctamente al sistema Caséta. <i>Consulte el paso 2.</i> • El enchufe inteligente para exteriores está fuera del rango operativo de RF.

Para obtener sugerencias adicionales de solución de problemas diríjase a www.lutron.com/casetasupport