



Important Notes:

- For installation by a qualified electrician in accordance with all local and national electrical codes.
- Use copper conductors only.
- For indoor use only.
- For 277 V~ applications, a suitable barrier may be required between the non-Class 2 and Class 2 wiring, per local and national electrical wiring codes. For your convenience, the power interface includes an optional barrier.
- DO NOT install if product has any visible damage.
- If moisture or condensation is evident, allow the product to dry completely before installation.
- Operate between 32 °F (0 °C) and 104 °F (40 °C) ambient.
- 0% to 90% humidity, non-condensing.
- Four 8-32 x 3/8 in (9.5 mm), serrated lid screws provided.

Required Components

For each system, ensure that you have:

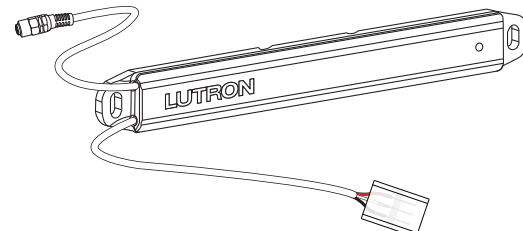
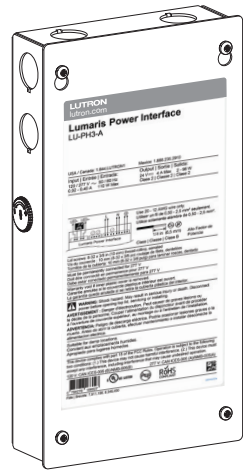

Lumaris Wireless Controller
(3 controllers max per power interface)
RRL-TWCL-WH - RadioRA 3
HWL-TWCL-WH - HomeWorks QSX



Barrel-to-Terminal Adapter
(3 included)
(LU-BP1)

Power Interface
(LU-PH3-A)

Troubleshooting

Indicator LED Flash Pattern	Reason	Remedy
LED on wireless controller is off	No power to the wireless controller	Confirm that the circuit breaker is on to the power interface and that the line voltage wiring is connected to the proper terminals.
Red LED on wireless controller flashes once, then a 2 second pause.	Output short circuited	Disconnect the load from the wireless controller and check for shorts. Power cycle the wireless controller to reset.
Red LED on wireless controller flashes three times, then a 2 second pause.	Input voltage is too low	Confirm that the wireless controller is being powered by 24 V== +/- 10%. Confirm proper wire gauge and length are used from Table 1.
Red LED on wireless controller flashes four times, then a 2 second pause.	Input voltage is too high	
Green LED on wireless controller is on continuously.	Device is not commissioned	Setup the device in a system.

Customer Assistance:

U.S.A./Canada: 1.844.LUTRON1
Mexico: +1.888.235.2910
www.lutron.com

Limited Warranty:

For limited warranty information, please visit <http://www.lutron.com/TechnicalDocumentLibrary/043492.pdf>

1 Mount the power interface

- Remove the top cover to access the multi-sided mounting key holes.
- Mount the power interface per the options shown below.

Notes

- A minimum of 3 in (76 mm) is required between any two power interfaces.
- Mount the power interface in a position where it can be easily located and accessed if service or troubleshooting is necessary.
- Any other mounting configurations will require additional mechanical support. Improper installation may result in hazards to personnel or property.

Option 1

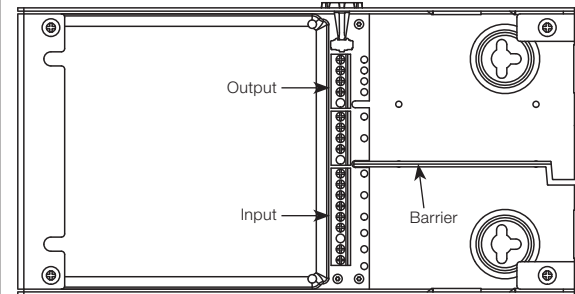

Option 2

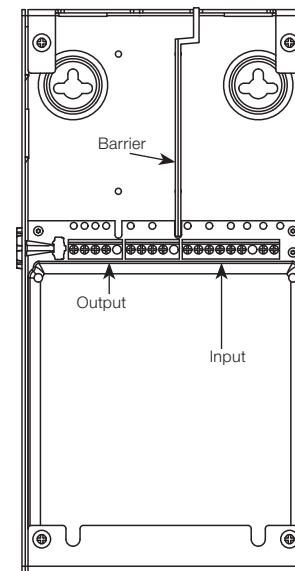

Option 3

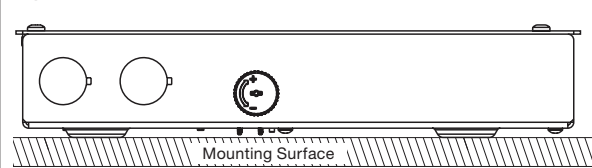

A barrier (included) in the wiring compartment separates non-Class 2 and Class 2 wires. Barrier can be placed between the control and the output terminals (Option 1) or between the input and the control terminals (Option 2).

2 Wiring



WARNING: Shock Hazard. May result in serious injury or death.
Turn off power at circuit breaker before installing the unit.

- Remove the top cover to access the terminal blocks.
- Open the necessary knockouts to pass wires into the wiring compartment.
- Determine the length and wire gauge from the power interface to the wireless controller using **Table 1**.
- If wiring wireless controllers in a multi-zone application, wire as shown in **Wiring Diagram A**. If wiring wireless controllers in a single zone application, wire as shown in **Wiring Diagram B**.
- Connect the necessary wires as shown in the wiring diagram and plug in the barrel-to-terminal adapter to the wireless controller. Terminals accept 12 AWG to 20 AWG (4.0 mm² to 0.50 mm²) on the power interface. Barrel-to-terminal adapter terminals accept 16 AWG to 20 AWG (1.0 mm² to 0.50 mm²). Torque to 5 in-lbs (0.5 N•m).
Note: If using 14 AWG (2.5 mm²) or 12 AWG (4.0 mm²) wire for LED+ and LED- wires from the power interface to the barrel-to-terminal adapter, splice a small piece of 16 AWG (1.0 mm²) wire onto a 12 AWG (4.0 mm²) or 14 AWG (2.5 mm²) wire to insert into the barrel-to-terminal adapter.
- Optional - Add barrier between non-Class 2 and Class 2 wires.
- Re-apply power.

Note: **Table 1** wiring information is based on a Lumaris power interface controlling three Lumaris wireless controllers, each with 16.4 ft (5 m) of LED tape. Contact Lutron if longer wire runs are required.

2 Wiring (continued)

12 AWG (4.0 mm ²)	14 AWG (2.5 mm ²)	16 AWG (1.0 mm ²)	18 AWG (0.75 mm ²)	20 AWG (0.50 mm ²)
75 (22.9)	50 (15.2)	30 (9.1)	20 (6.1)	10 (3.0)

Wiring Diagram A: Multi-zone application

Note: To avoid unintended interaction between LEDs, all wireless controllers that are controlled separately in a multi-zone application must be homerun back to the power interface.

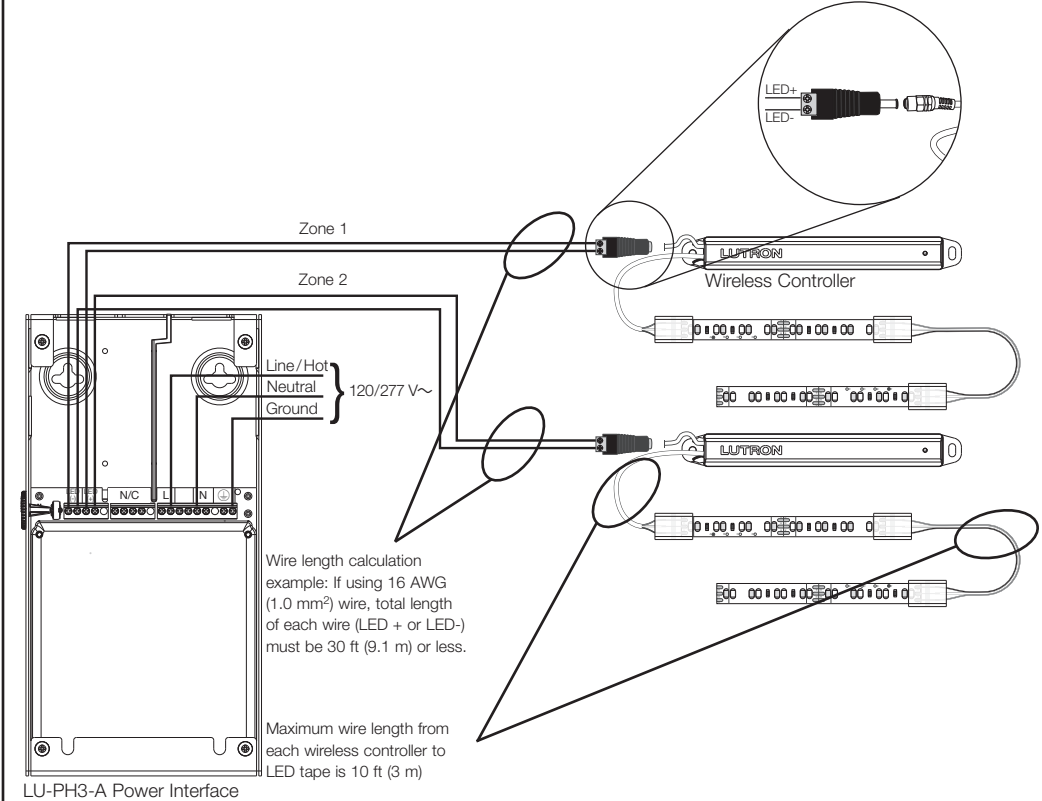

Wiring Diagram B: Single zone application

Note: If wiring wireless controllers in a single zone application, LED+ and LED- low-voltage wires can be T-tapped or can be homerun back to the power interface. Either wiring method is acceptable.

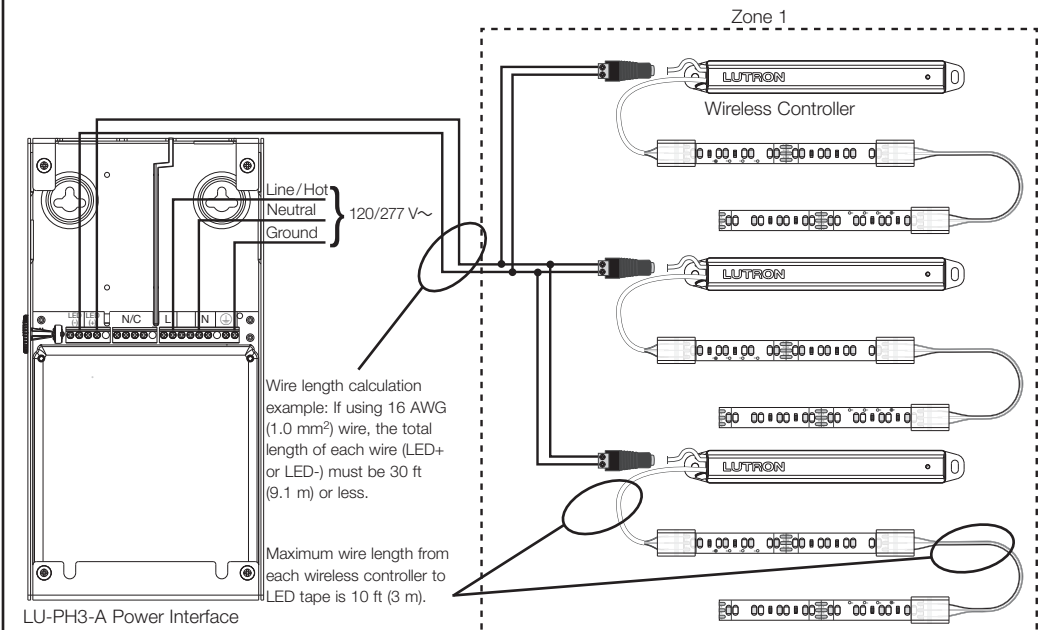

Instructions d'installation

Veillez lire avant l'installation

Remarques importantes :

- À faire installer par un électricien qualifié conformément à tous codes électriques en vigueur.
- N'utilisez que des conducteurs en cuivre.
- Utilisation à l'intérieur uniquement.
- Pour les applications en 277 V~, une barrière appropriée peut être requise entre le câblage qui n'est pas de classe 2 et le câblage de classe 2, conformément aux codes de câblage en vigueur. Pour plus de facilité, l'interface d'alimentation comprend une barrière optionnelle.
- NE l'installez PAS si le produit présente des dommages visibles.
- Si de l'humidité ou de la condensation est apparente, laissez le produit sécher avant son installation.
- Fonctionne entre 0 °C (32 °F) et 40 °C (104 °F) ambiante.
- 0 à 90 % d'humidité, sans condensation.
- Quatre vis de couvercle crantées de 8-32 x 9,5 cm (3/8 po) fournies.

Composants requis

Pour chaque système, assurez-vous d'avoir :



Interface d'alimentation
(LU-PH3-A)

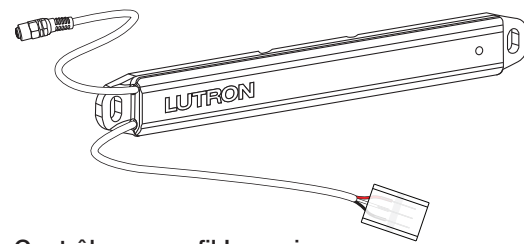

Contrôleur sans fil Lumaris
(3 contrôleurs maximum par interface
d'alimentation)
RRL-TWCL-WH - RadioRA 3
HWL-TWCL-WH - HomeWorks QSX



Adaptateur connecteur cylindrique-terminal
(3 inclus)
(LU-BP1)

Dépannage

Motif de clignotement du voyant DEL	Raison	Solution
La DEL du contrôleur sans fil est éteinte	Pas d'alimentation au niveau du contrôleur sans fil	Vérifiez que le disjoncteur est activé sur l'interface d'alimentation et que le câblage de tension secteur est connecté aux bornes appropriées.
La DEL rouge du contrôleur sans fil clignote une fois, puis une pause de 2 secondes.	Sortie en court-circuit	Déconnectez la charge du contrôleur sans fil et vérifiez s'il y a des courts-circuits. Redémarrez le contrôleur sans fil pour la réinitialiser.
La DEL rouge du contrôleur sans fil clignote trois fois, puis une pause de 2 secondes.	La tension d'entrée est trop faible	Vérifiez que le contrôleur sans fil est alimenté en 24 V== +/- 10 %. Confirmez que le calibre et la longueur de fil appropriés indiqués dans le Tableau 1 sont utilisés.
La DEL rouge du contrôleur sans fil clignote quatre fois, puis une pause de 2 secondes.	La tension d'entrée est trop élevée	
La DEL verte du contrôleur sans fil est allumée en continu.	L'appareil n'est pas mis en service	Configurez l'appareil dans un système.

Assistance à la clientèle :

États-Unis/ Canada : 1.844.LUTRON1
Mexique : +1.888.235.2910
www.lutron.com

Garantie limitée :

Pour les Informations concernant la garantie limitée, veuillez consulter <http://www.lutron.com/TechnicalDocumentLibrary/043492.pdf>

1 Monter l'interface d'alimentation

- Retirez le couvercle supérieur pour accéder aux orifices de montage à orientation multiple.
- Montez l'interface d'alimentation selon les options indiquées ci-dessous.

Remarques

- Une distance minimum de 76 mm (3 po) est requise entre deux interfaces d'alimentation.
- Installez l'interface d'alimentation dans une position facilement localisable et accessible pour les besoins de service et de dépannage.
- Toute autre configuration de montage exige un support mécanique supplémentaire. Une installation incorrecte peut être dangereuse pour le personnel et les biens.

Option 1

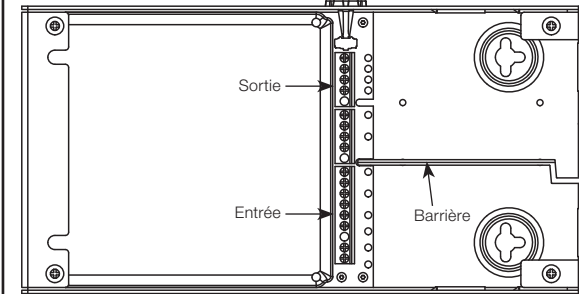

Option 2

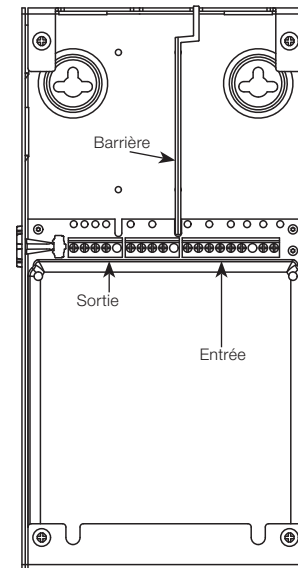

Option 3

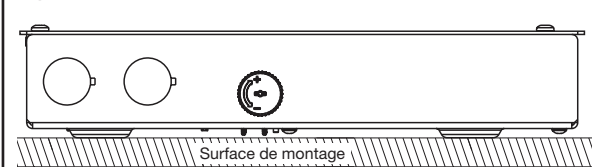

Une barrière (incluse) dans le compartiment du câblage sépare les fils qui ne sont pas de classe 2 des fils de classe 2. Une barrière peut être placée entre les bornes de commande et de sortie (option 1) ou entre l'entrée et les bornes de commande (option 2).

2 Câblage



AVERTISSEMENT : Risque d'électrocution. Peut causer des blessures graves ou la mort. Coupez l'alimentation au niveau du disjoncteur avant d'installer l'unité.

- Retirez le couvercle supérieur pour accéder aux borniers.
- Ouvrez les entrées à perforer nécessaires pour passer les fils dans le compartiment de câblage.
- Déterminez la longueur et le calibre du fil entre l'interface d'alimentation et le contrôleur sans fil à l'aide du **Tableau 1**.
- Si vous câblez des contrôleurs sans fil dans une application multizone, câblez comme indiqué dans le **Schéma de câblage A**. Si vous câblez des contrôleurs sans fil dans une application à zone unique, câblez comme indiqué dans le **Schéma de câblage B**.
- Connectez les fils nécessaires comme indiqué dans le schéma de câblage et branchez l'adaptateur connecteur cylindrique-terminal au contrôleur sans fil. Les bornes acceptent des fils de 4,0 mm² à 0,50 mm² (12 AWG à 20 AWG) sur l'interface d'alimentation. Les bornes de l'adaptateur connecteur cylindrique-terminal acceptent des fils de 1,0 mm² à 0,50 mm² (16 AWG à 20 AWG). Serrez à un couple de 0,5 N•m (5 po-lb).
- Optionnel - Ajoutez une barrière entre les fils qui ne sont pas de classe 2 et les fils de classe 2.
- Remettez sous tension.

Remarque : Les informations de câblage du **Tableau 1** sont basées sur une interface d'alimentation Lumaris contrôlant trois contrôleurs sans fil Lumaris, chacun avec 5 m (16,4 pi) de ruban DEL. Contactez Lutron si des câbles plus longs sont nécessaires.

2 Câblage (suite)

4,0 mm ² (12 AWG)	2,5 mm ² (14 AWG)	1,0 mm ² (16 AWG)	0,75 mm ² (18 AWG)	0,50 mm ² (20 AWG)
22,9 (75)	15,2 (50)	9,1 (30)	6,1 (20)	3,0 (10)

Schéma de câblage A : Application multizone

Remarque : Pour éviter toute interaction involontaire entre les DEL, tous les contrôleurs sans fil contrôlés séparément dans une application multizone doivent être renvoyés à l'interface d'alimentation.



Schéma de câblage B : Application à zone unique

Remarque : Si vous câblez des contrôleurs sans fil dans une application à zone unique, les fils basse tension LED+ et LED- peuvent être raccordés en parallèle ou peuvent être ramenés à l'interface d'alimentation. L'une ou l'autre méthode de câblage est acceptable.

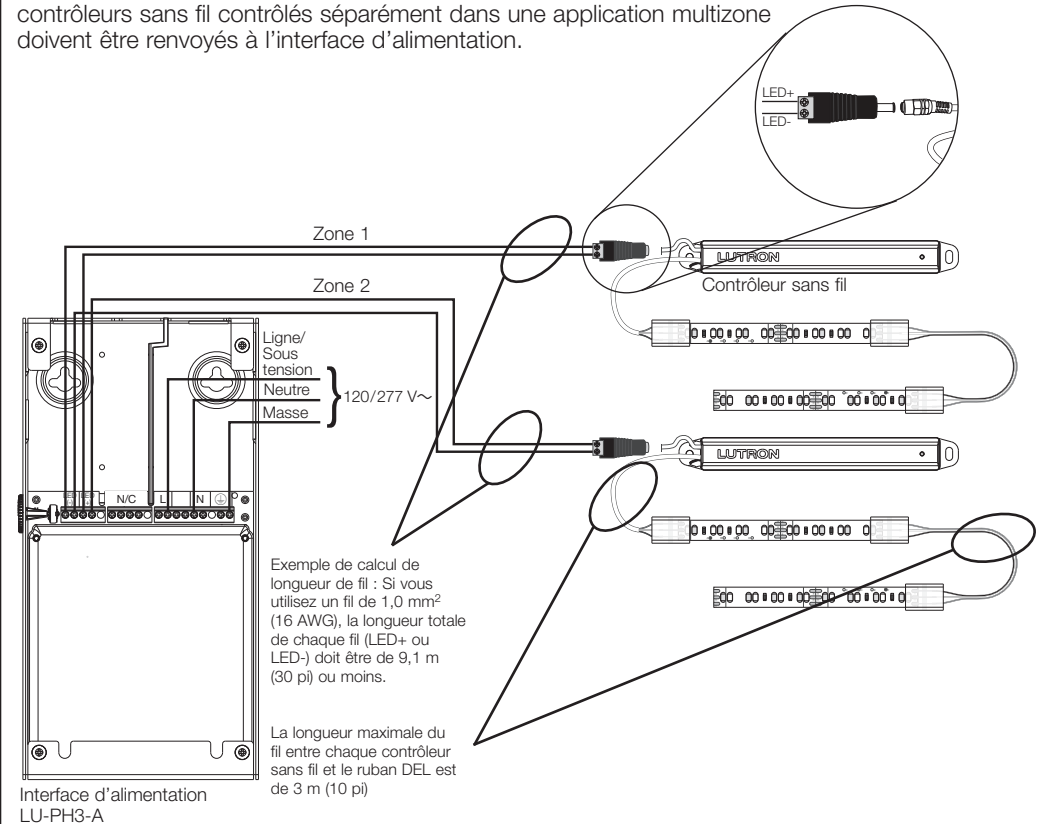
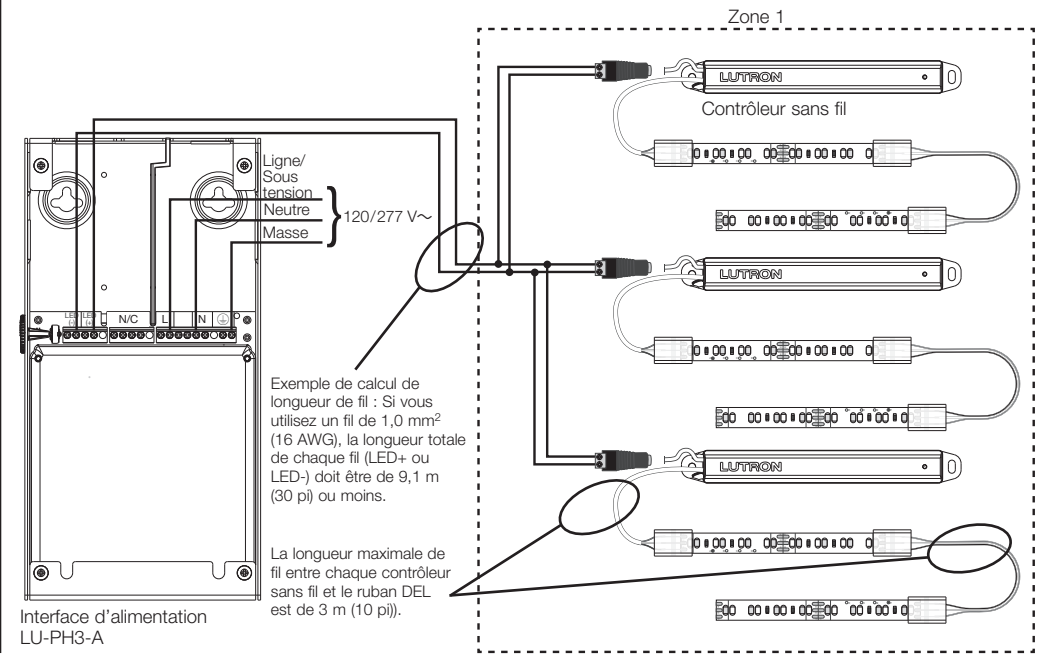

Instrucciones de instalación

Leer antes de instalar

Notas importantes:

- Para ser instalado por un electricista calificado de acuerdo con todas las normativas eléctricas locales y nacionales.
- Sólo utilice conductores de cobre.
- Sólo para uso bajo techo.
- Para las aplicaciones de 277 V~ podría requerirse una barrera adecuada entre los cableados de Clase 2 y no de Clase 2 de acuerdo con las normativas de cableado eléctrico locales y nacionales. Para su comodidad, la interfaz de alimentación eléctrica incluye una barrera opcional.
- NO instale este producto si tuviera algún daño visible.
- Si hubiera señales evidentes de humedad o condensación, permita que el producto se seque por completo antes de la instalación.
- Opérela entre 0 °C (32 °F) y 40 °C (104 °F) de temperatura ambiente.
- 0 a 90% de humedad, sin condensación.
- Cuatro tornillos de 8-32 x 9,5 mm (3/8 pulg) para cubierta frontal dentada suministrados.

Componentes requeridos

Para cada sistema, asegúrese de tener:



Interfaz de alimentación eléctrica (LU-PH3-A)

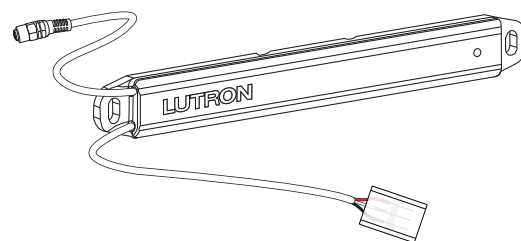

Controlador inalámbrico Lumaris (tres controladores como máximo por interfaz de alimentación eléctrica) RRL-TWCL-WH - RadioRA 3 HWL-TWCL-WH - HomeWorks QSX



Adaptador de tambor a terminal (tres incluidos) (LU-BP1)

Solución de problemas

Patrón de destello del LED indicador	Razón	Solución
El LED del controlador inalámbrico está apagado	No llega alimentación eléctrica al controlador inalámbrico	Confirme que el disyuntor de la interfaz de alimentación eléctrica esté activado y que el cableado del voltaje de línea esté conectado a los terminales adecuados.
El LED rojo del controlador inalámbrico destella una vez, y luego hace una pausa de 2 segundos.	Salida en cortocircuito	Desconecte la carga del controlador inalámbrico y verifique si hay cortocircuitos. Apague y encienda el controlador inalámbrico para reinicializarlo.
El LED rojo del controlador inalámbrico destella tres veces, y luego hace una pausa de 2 segundos.	Voltaje de entrada demasiado bajo	Confirme que el controlador inalámbrico esté alimentado con 24 V== +/- 10%. Confirme que se utilicen el calibre y la longitud de cable adecuados indicados en la Tabla 1.
El LED rojo del controlador inalámbrico destella cuatro veces, y luego hace una pausa de 2 segundos.	El voltaje de entrada es demasiado alto	
El LED verde del controlador inalámbrico está encendido continuamente.	El dispositivo no está puesto en servicio	Configure el dispositivo en un sistema.

Asistencia al cliente:
E.U.A./Canadá: 1.844.LUTRON1
México: +1.888.235.2910
www.lutron.com

Garantía limitada: Para obtener información sobre la garantía limitada, visite <http://www.lutron.com/TechnicalDocumentLibrary/043492.pdf>

1 Monte la interfaz de alimentación eléctrica

- Retire la cubierta superior para acceder a los orificios multilado de montaje.
- Monte la interfaz de alimentación eléctrica de acuerdo con las opciones que se muestran a continuación.

Notas

- Se requiere un mínimo de 76 mm (3 pulg) entre dos interfaces de alimentación cualesquiera.
- Monte la interfaz de alimentación eléctrica en una posición donde pueda ser fácilmente ubicada y accedida si fuera necesario efectuar mantenimiento o solucionar algún problema.
- Cualquier otra configuración de montaje requerirá un soporte mecánico adicional. Una instalación incorrecta podría provocar riesgos para el personal u ocasionar daños materiales.

Opción 1

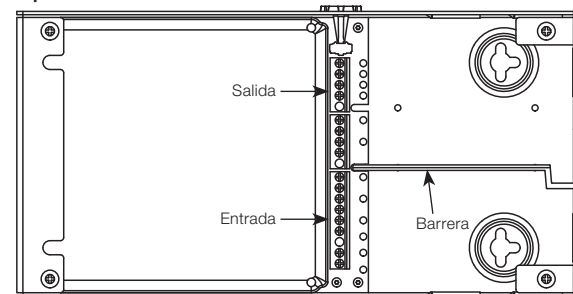

Opción 2

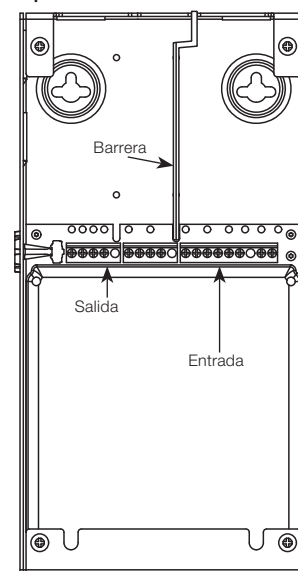

Opción 3

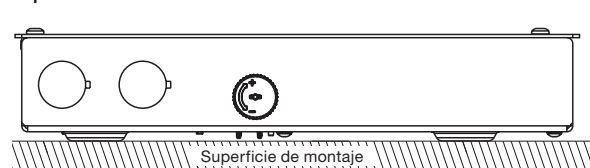

Una barrera (incluida) en el compartimento del cableado separa los cables de Clase 2 y no de Clase 2. La barrera puede ser colocada entre los terminales de control y de salida (Opción 1) o entre los terminales de entrada y de control (Opción 2).

2 Cableado



ADVERTENCIA: Peligro de descarga eléctrica. Podría ocasionar lesiones graves o la muerte. Antes de instalar el equipo desconecte el suministro eléctrico en el disyuntor.

- Retire la cubierta superior para acceder a los bloques de terminales.
- Abra las tapas ciegas necesarias para pasar los cables hacia el compartimento del cableado.
- Determine la longitud y el calibre de los cables desde la interfaz de alimentación eléctrica al controlador inalámbrico utilizando la **Tabla 1**.
- Si conectara controladores inalámbricos en una aplicación multizona, realice el cableado como se muestra en **Diagrama de cableado A**. Si conectara controladores inalámbricos en una aplicación de zona única, realice el cableado como se muestra en **Diagrama de cableado B**.
- Conecte los cables necesarios tal como se muestra en el diagrama de conexión y enchufe el adaptador de tambor a terminal al controlador inalámbrico. Los terminales aceptan cables de 4,0 mm² a 0,50 mm² (12 AWG a 20 AWG) en la interfaz de alimentación eléctrica. Los terminales del adaptador de tambor a terminal aceptan cables de 1,0 mm² a 0,50 mm² (16 AWG a 20 AWG). Apriete hasta 0,5 N•m (5 pulg-lb).
- Opcional: añada una barrera entre los cables que no sean de Clase 2 y los de Clase 2.
- Vuelva a aplicar la alimentación eléctrica.

Nota: Si utilizara cable de 2,5 mm² (14 AWG) o 4,0 mm² (12 AWG) para LED+ y LED- desde la interfaz de alimentación eléctrica hasta el adaptador de tambor a terminal, empalme un trozo pequeño de cable de 16 AWG (1,0 mm²) en un cable de 4,0 mm² (12 AWG) o 2,5 mm² (14 AWG) para insertar en el adaptador de tambor a terminal.

Nota: La información de cableado de la **Tabla 1** se basa en una interfaz de alimentación eléctrica Lumaris que controla tres controladores inalámbricos Lumaris, cada uno con 5 m (16,4 pies) de cinta de LED. Si se requiriesen tramos de cable más largos póngase en contacto con Lutron.

2 Cableado (continuación)

4,0 mm ² (12 AWG)	2,5 mm ² (14 AWG)	1,0 mm ² (16 AWG)	0,75 mm ² (18 AWG)	0,50 mm ² (20 AWG)
22,9 (75)	15,2 (50)	9,1 (30)	6,1 (20)	3,0 (10)

Diagrama de cableado A: Aplicación multizona

Nota: Para evitar una interacción no deseada entre los LED, todos los controladores inalámbricos que se controlan por separado en una aplicación multizona deben conectarse de regreso a la interfaz de alimentación eléctrica.



Diagrama de cableado B: Aplicación de zona única

Nota: Si se conectan controladores inalámbricos en una aplicación de zona única, los cables de bajo voltaje LED+ y LED- se pueden conectar en T o conectar de regreso a la interfaz de alimentación eléctrica. Cualquiera de los métodos de cableado es aceptable.

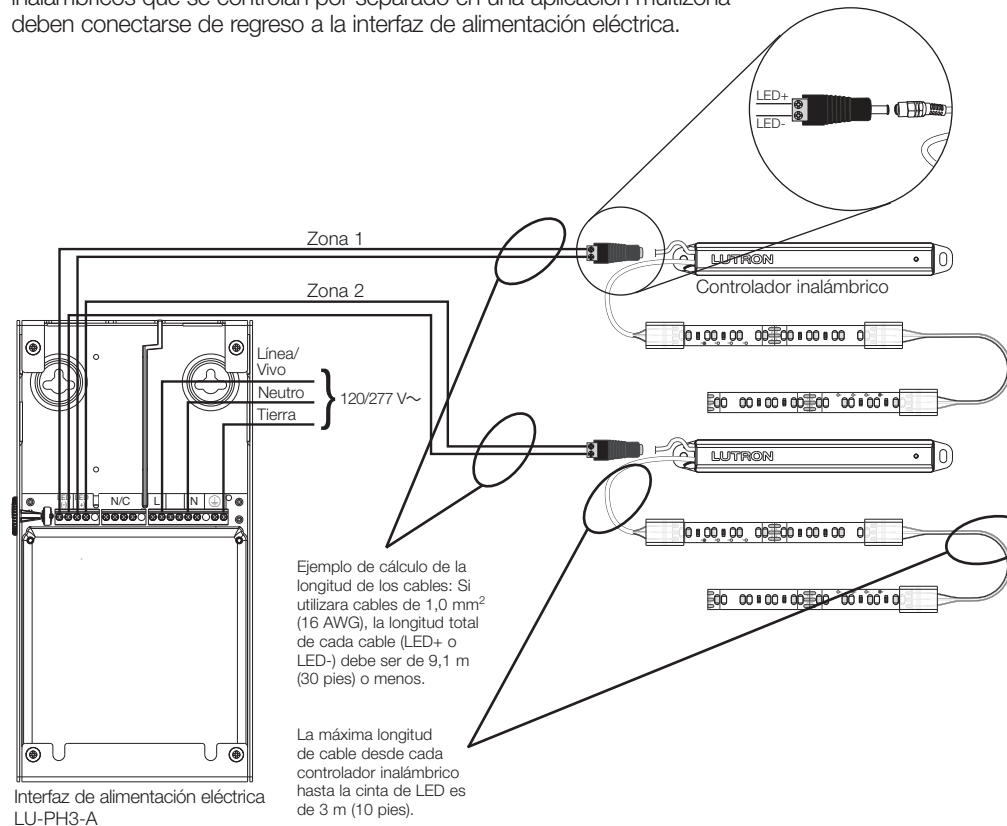